

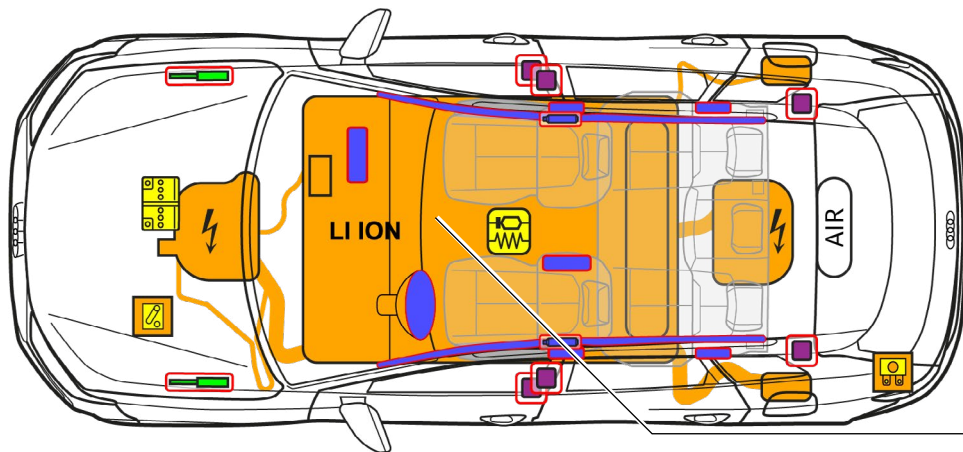

Audi Q6 / SQ6 e-tron

SUV, od 2024

5-dveřový, 5-místný



800 V
LI ION

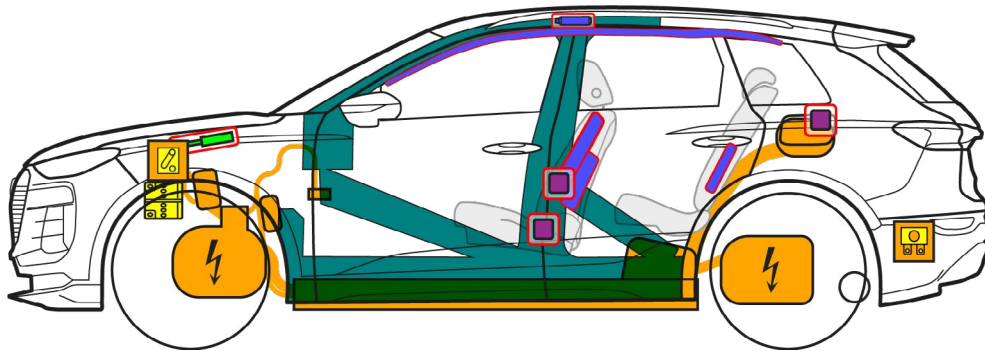

	Airbag		Plynový generátor		Napínače pásů		SRS Řídicí jednotka		Plynová vzpěra/předepnutá pružina
	Vysoce pevné oblasti		Nízkonapěťový akumulátor		Vysokonapěťový akumulátor		Vysokonapěťové vedení		Oddělení vysokonapěťového systému, nízkonapěťový systém
	Pojistková skříňka, deaktivace vysokonapěťového systému na nízké napětí		Vysokonapěťová součást		Vzduchová nádrž				



Audi Q6 / SQ6 e-tron

SUV, od 2024

5-dveřový, 5 místný

1. Identifikace/detekce



Elektromotor je bezhlučný. Zobrazení ve sdružených přístrojích (powermetr) hlásí, zda je elektrický pohon vypnutý „OFF“, resp. připravený k provozu „READY“.

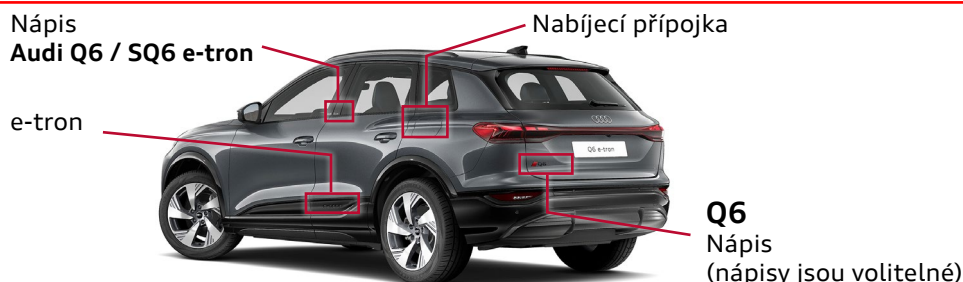

2. Fixace/stabilizace/zvedání

Znepojíždění vozidla



1. Stiskněte parkovací tlačítko „P“ a zatáhněte parkovací brzdu.
2. Vypněte zapalování (ukazatel jízdního výkonu „OFF“), stiskněte tlačítko „Start-Stop“ bez sešlápnutí brzdového pedálu.

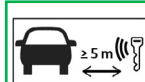

Odstraňte rádiový klíček, kartu a/nebo aplikaci pro smartphone pokud možno dále než 5 m od vozidla.

Zvedací body

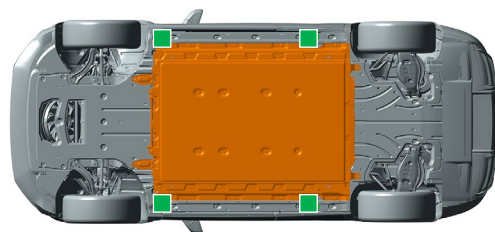

- vhodné zvedací body
- vysokonapěťový akumulátor

3. Odstranění přímého nebezpečí/bezpečnostní ustanovení

Deaktivace vysokonapěťového systému

Při nehodách s aktivací airbagu se vysokonapěťový systém po detekci aktivace airbagu automaticky deaktivuje. Vysokonapěťový systém bude bez napětí asi 20 sekund po deaktivaci.



Pro všechny další případy můžete vysokonapěťový systém deaktivovat takto:

Možnost 1: v přední části vozu

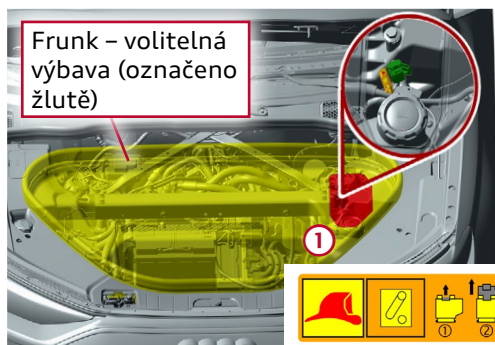

1. Zjistěte, kde se nachází záchrané odpojovací místo. Je-li součástí Frunk (volitelná výbava: další odkládací přihrádka v přední části vozu): Odstraňte servisní kryt ①

2. Rozpojení záchrané odpojovacího místa



① Vytáhněte červený jazýček



② Vytáhněte černý konektor



Poškozených vysokonapěťových komponent, vedení a vysokonapěťového akumulátoru se nedotýkejte, neřezejte je ani neotvírejte! Používejte odpovídající ochrannou výbavu!



Audi Q6 / SQ6 e-tron

SUV, od 2024

5-dveřový, 5 místný

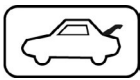

Možnost 2: pojistka v zavazadlovém prostoru

1. Zvedněte podlahu zavazadlového prostoru

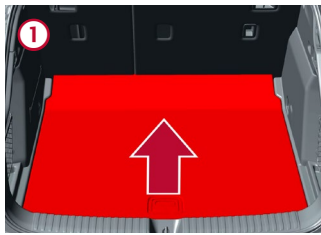

2. Odstraňte kryt (levá strana vozidla)

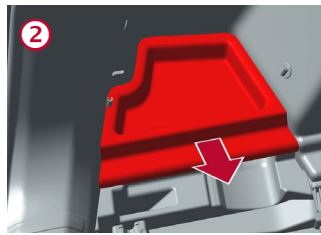

3. Zjistěte, kde se nachází pojistka (pod plastovým držákem), a vytáhněte ji

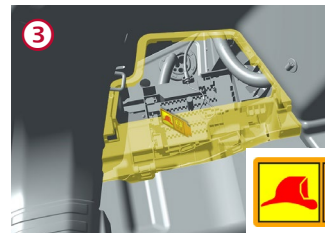

Odpojení akumulátoru vozidla 12 V

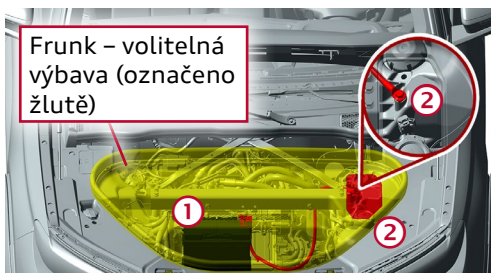

Fronk – volitelná výbava (označeno žlutě)

① Zjistěte, kde se nachází akumulátor, a odpojte záporný pól

Je-li součástí Fronk (volitelná výbava: další úložná přihrádka v přední části vozu):

② Odstraňte servisní kryt

③ Odpojte ukostřovací vývod akumulátoru na karoserii

Odpojení od nabíječky (nouzové odjištění nabíjecího konektoru)



Zvedněte podlahu zavazadlového prostoru

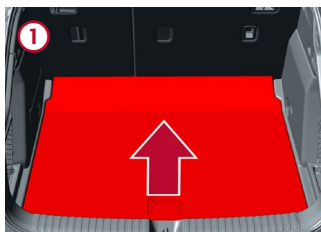

Odstraňte kryt (levá strana vozidla)

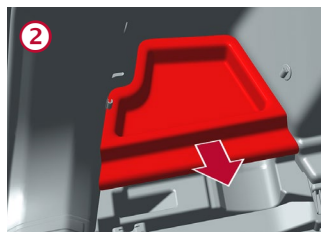

Zatáhněte za žluté poutko, vytáhněte nabíjecí

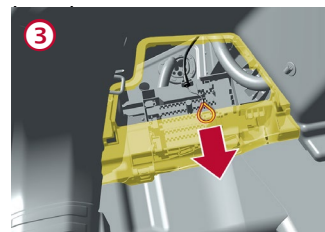

Nabíjecí zásuvka vpravo: stejný postup jako na levé straně vozidla (zatáhněte za žluté poutko)

4. Přístup k cestujícím

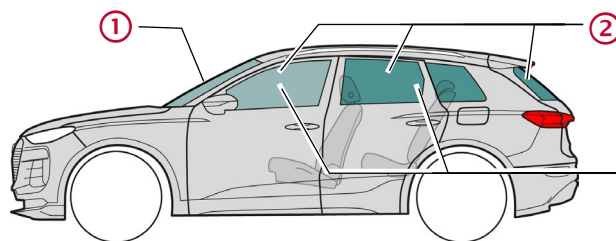

Typy skel:

① kompozitní bezpečnostní sklo

② jednovrstvé bezpečnostní sklo

③ boční skla volitelně kompozitní bezpečnostní sklo

5. Uložená energie/kapaliny/plyny/pevné látky



12 V



800 V
Lithium-iontový



Při mechanické deformaci systému akumulátoru hrozí riziko termické reakce ve vysokonapěťovém akumulátoru.

Hlídejte teplotu vysokonapěťového akumulátoru!

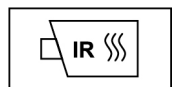



Audi Q6 / SQ6 e-tron

SUV, od 2024

5-dveřový, 5 místný

6. V případě požáru



Lithium-iontové akumulátory se při poškození, resp. při nesprávném používání mohou hned nebo také opožděně samy vznítit, resp. po uhašení požáru se mohou znovu vznítit!
Používejte odpovídající ochrannou výbavu!



7. V případě ponoření

Po vyproštění vozidla z vody deaktivujte vysokonapěťový systém (viz kapitolu 3) a nechte vodu vytéci. Používejte odpovídající ochrannou výbavu!

8. Odtažení/doprava/uskladnění



Lithium-iontové akumulátory se mohou samy vznítit, resp. po odstranění požáru znovu vznítit!
Používejte odpovídající ochrannou výbavu!



U havarovaných vozidel, resp. u poškozeného nebo podezřelého vysokonapěťového akumulátoru deaktivujte vysokonapěťový systém (viz kapitolu 3). Odstavte vozidlo v bezpečné vzdálenosti min. 5 m od budov a jiných vozidel (karanténní plocha).



Havarované vozidlo nevězte na poháněných nápravách.



9. Důležité dodatečné informace

Další informace v příručce pro záchranáře Audi na www.audi.com/rescue

10. Vysvětlení použitých piktogramů

Hořlavý	Žiravý, dráždivý pro kůži	Nebezpečný lidskému zdraví	Nebezpečí pro životní prostředí	Elektromobil	Výstraha vysokého napětí	Pozor, nebezpečí	Omyjte vodou
Nebezpečné napětí	Odstraňte klíč Smart	Použijte IČ termokameru	Odjistěte kapotu motoru	Odjistěte zavazadlový prostor			