

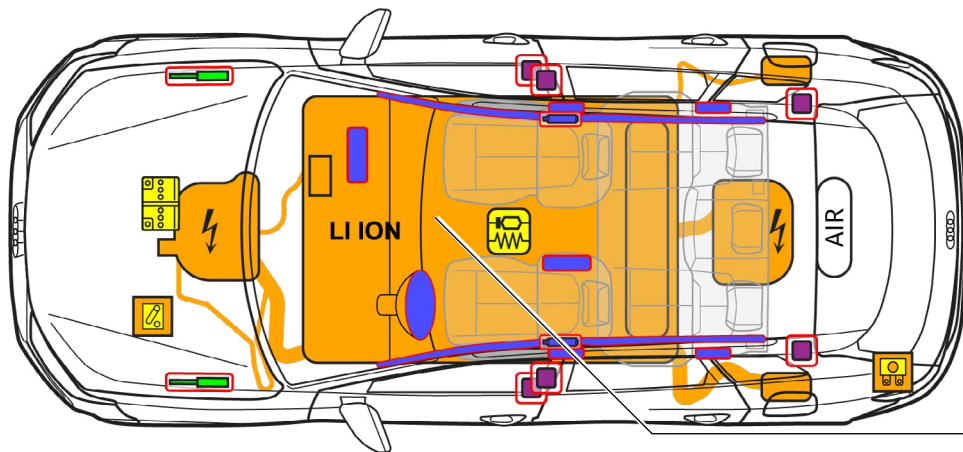

# Audi Q6 / SQ6 e-tron

SUV, à partir de 2024

5-portes, 5 places



800 V  
LI-ION

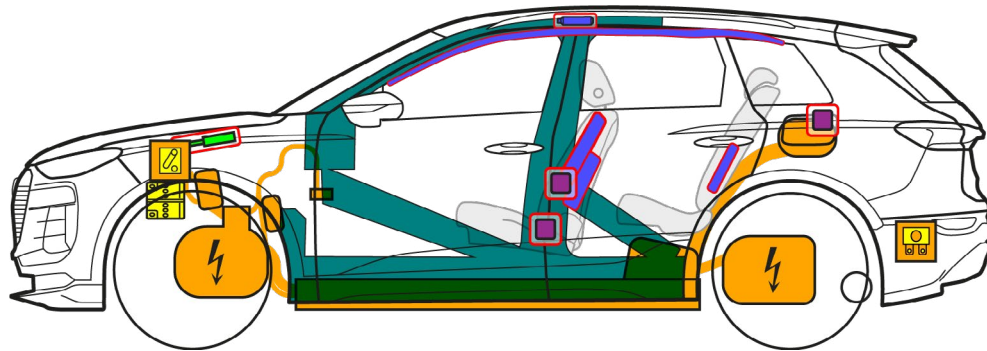

	Airbag		Générateur de gaz		Rétracteur de ceinture		SRS Calculateur		Vérin pneumatique/ressort précontraint
	Zone de haute résistance		Batterie basse tension		Batterie haute tension		Câble d'alimentation haute tension		Dispositif de déconnexion basse tension de la batterie haute tension
	Boîtier de fusibles de désactivation de la haute tension		Composants haute tension		AIR	Réservoir d'air			



# Audi Q6 / SQ6 e-tron

SUV, à partir de 2024

5-portes, 5 places

## 1. Identification / reconnaissance



Le moteur électrique est silencieux. L'affichage dans le combiné d'instruments (indicateur de puissance) indique si la propulsion électrique est désactivée (« OFF ») ou opérationnelle (« READY »).

Monogramme Audi Q6 / SQ6 e-tron

e-tron

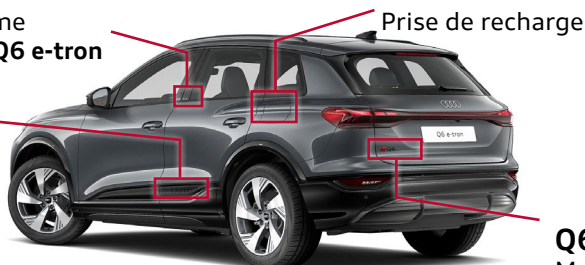

Q6  
Monogramme (facultatif)

## 2. Immobilisation / stabilisation / levage

### Immobilisation du véhicule



1. Appuyer sur la touche de stationnement « P » et serrer le frein à main.
2. Couper le contact (indicateur de puissance « OFF »), appuyer sur le bouton « Start-Stop » sans appuyer sur la pédale de frein.

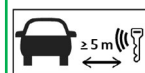

Éloigner la clé de contact, la carte-clé et/ou l'application pour smartphone de plus de 5 m du véhicule si possible.

### Points de levage

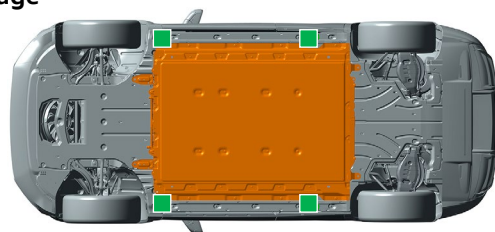

Points de levage appropriés

Batterie haute tension

## 3. Neutraliser les dangers directs / règles de sécurité

### Désactivation du système haute tension

En cas d'accidents avec déclenchement de l'airbag, le système haute tension est automatiquement désactivé dès détection du déclenchement de l'airbag. Le système haute tension est mis hors tension environ 20 s après sa désactivation.



Pour tous les autres cas, le système haute tension peut être désactivé comme suit :

1<sup>re</sup> possibilité : dans l'avant de carrosserie

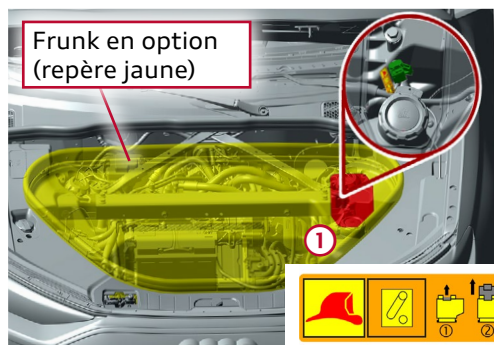

Localiser le dispositif de coupure d'urgence

En présence d'un frunk (rangement supplémentaire dans l'avant de carrosserie, équipement en option) : Retirer le couvercle de maintenance ①

1. Ouvrir le dispositif de coupure d'urgence



① Sortir la languette rouge



② Sortir la fiche noire



Ne pas toucher, couper ou ouvrir les composants, câbles et batterie haute tension endommagés ! Porter des équipements de protection adaptés !



# Audi Q6 / SQ6 e-tron

## SUV, à partir de 2024

5-portes, 5 places

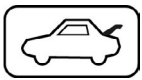

### 2<sup>e</sup> possibilité : fusible dans le coffre à bagages

1. Soulever le plancher de chargement

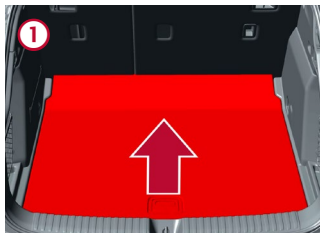

2. Retirer le couvercle (côté gauche du véhicule)

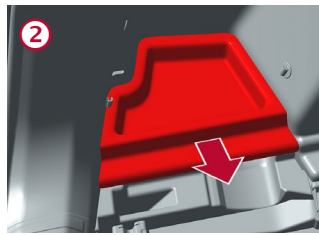

3. Localiser le fusible (sous le support en plastique) et le retirer

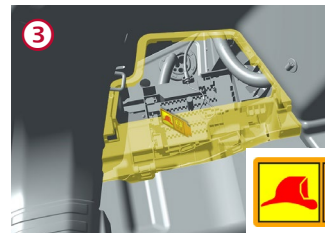

### Débrancher la batterie 12 volts

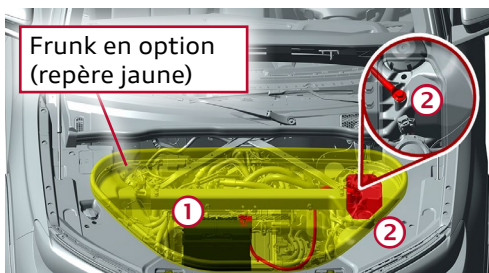

① Localiser la batterie et débrancher la borne négative

En présence d'un frunk (rangement supplémentaire dans l'avant de carrosserie, équipement en option) :

② Retirer le couvercle de maintenance

③ Débrancher le raccord à la masse de la batterie sur la carrosserie

### Débranchement de la station de recharge (déverrouillage d'urgence)

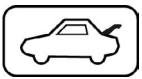

Soulever le plancher de chargement

Retirer le couvercle (côté gauche du véhicule)

Tirer la boucle jaune  
Débrancher la fiche de recharge

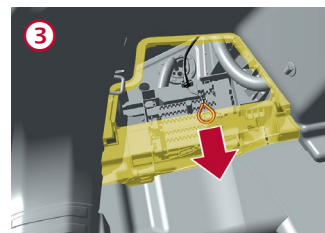
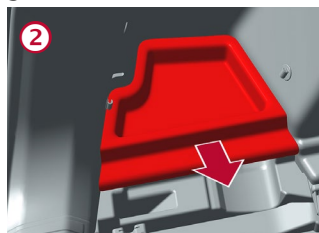
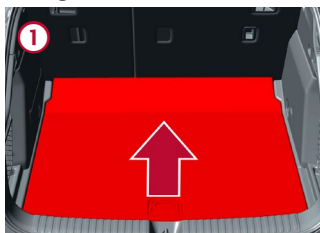

Prise de recharge à droite : procédure analogue à celle du côté gauche du véhicule (tirer la boucle jaune)

## 4. Accès aux occupants

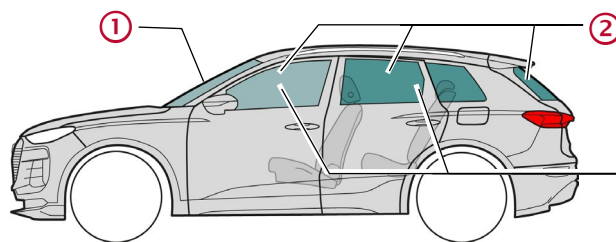

### Types de verres :

① Verre de sécurité feuilleté

② Verre de sécurité trempé

③ Glaces latérales en option en verre de sécurité feuilleté

## 5. Énergie stockée / liquides / gaz / solides



12 V



800 V  
Lithium-ion



En cas de déformation mécanique du système de batterie, il existe un risque de réaction thermique dans la batterie haute tension. Surveiller la température de la batterie haute tension !

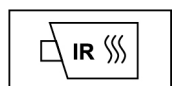



# Audi Q6 / SQ6 e-tron

SUV, à partir de 2024

5-portes, 5 places

## 6. En cas d'incendie



En cas de dommages ou d'utilisation non conforme, les batteries au lithium-ion peuvent prendre feu spontanément soit immédiatement ou ultérieurement. Elles peuvent aussi de nouveau s'enflammer une fois l'incendie éteint ! Porter des équipements de protection adaptés !

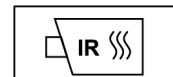

## 7. En cas d'immersion

Une fois le véhicule sorti de l'eau, désactiver le système haute tension (voir chapitre 3) et laisser l'eau s'écouler. Porter des équipements de protection adaptés !

## 8. Remorquage / transport / stockage



Les batteries au lithium-ion peuvent prendre feu spontanément ou de nouveau s'enflammer une fois l'incendie éteint ! Porter des équipements de protection adaptés !

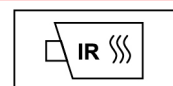

Désactiver le système haute tension (voir chapitre 3) des véhicules accidentés ou si la batterie haute tension est endommagée ou suspecte. Garer le véhicule à une distance de sécurité d'au moins 5 m par rapport aux bâtiments et autres véhicules (zone de quarantaine).



Un véhicule accidenté ne doit jamais être remorqué sur les essieux moteur.



## 9. Informations complémentaires importantes

Vous trouverez de plus amples informations dans le manuel de secours sur [www.audi.com/rescue](http://www.audi.com/rescue)

## 10. Explication des pictogrammes utilisés

Inflammable	Corrosif	Dangereux pour la santé humaine	Danger pour l'environnement	Véhicule électrique	Avertissement, électricité	Attention, danger	Utiliser de l'eau pour éteindre l'incendie
Tension dangereuse	Éloignement nécessaire de la clé mains-libres	Utiliser une caméra thermique infrarouge	Déverrouiller le capot avant	Déverrouiller le coffre à bagages			