

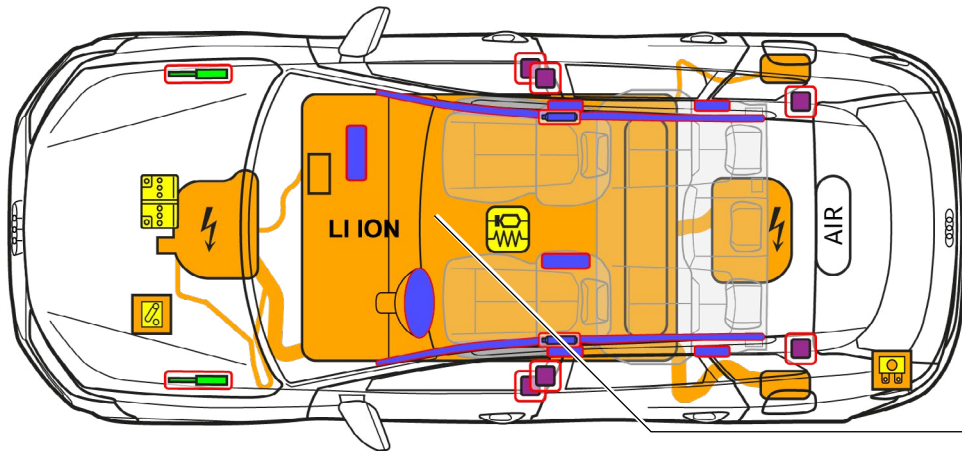

# Audi Q6 / SQ6 e-tron

SUV, 2024-től

5 ajtós, 5 üléses



800 V  
LI ION

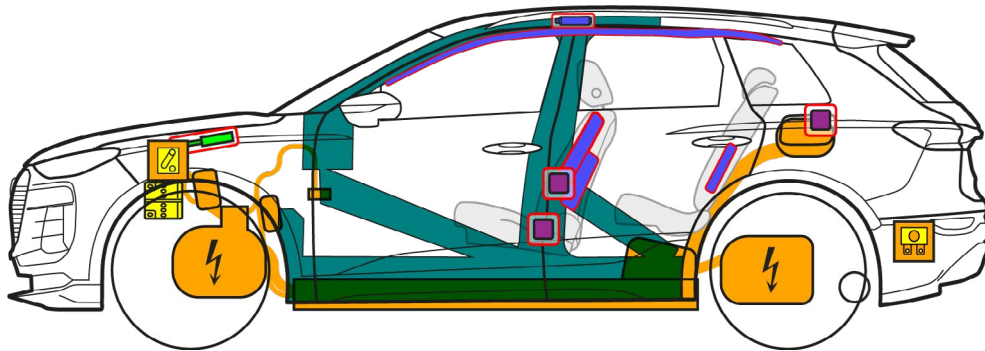

	Légszák		Gázgenerátor		Biztonságiöv-feszítő		SRS Vezérlőegység		Gáztöltésű rugóstag/előfeszített rugó
	Nagy szilárdságú tartományok		Kisfeszültségű akkumulátor		Nagyfeszültségű akkumulátor		Nagyfeszültségű vezeték		Nagyfeszültségű rendszer leválasztása, kisfeszültségű rendszer
	Biztosítékdoboz, nagyfeszültségű rendszer aktiválásának megszüntetése a kisfeszültségen		Nagyfeszültségű alkatrészek		Levegőtartály				



# Audi Q6 / SQ6 e-tron

SUV, 2024-től

5 ajtós, 5 üléses

## 1. Azonosítás/felismerés



Az elektromos motor zaj nélkül működik. A műszerfalbetéten látható kijelzés (Power-méter/ teljesítménymérő) tájékoztat arról, hogy az elektromos hajtás ki van-e kapcsolva („OFF“), ill. üzemszerű állapotban van-e („READY“).

Felirat  
Audi Q6 / SQ6 e-tron

e-tron

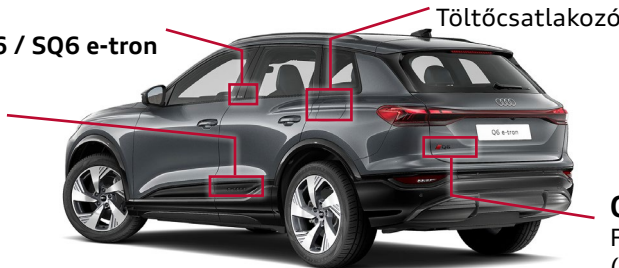

Q6

Felirat  
(a feliratok leválaszthatók)

## 2. Jármű rögzítése / emelés

### Jármű rögzítése

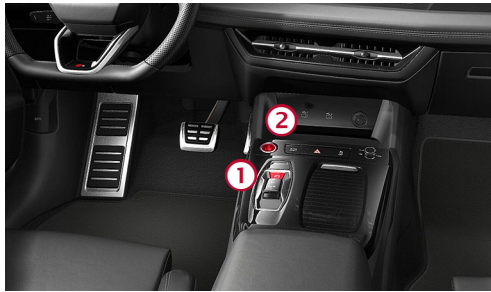

1. Nyomja meg a „P“ parkolás gombot, és működtesse a rögzítőféket.
2. Kapcsolja ki a gyújtást (Power-méter „OFF“), nyomja meg a „Start-Stop“ gombot a lábfejk működtetése nélkül.



Ha lehetséges, távolítsa el a távirányítós kulcsot, kulcskártyát és/vagy okostelefon-alkalmazást 5 m-nél továbbra a járműtől.

### Emelési pontok

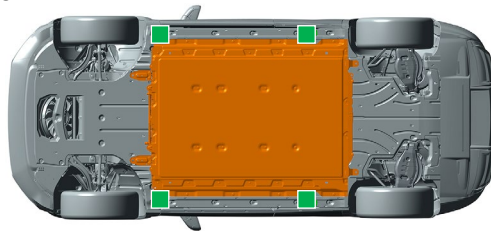

■ megfelelő emelési pontok

■ nagyfeszültségű akkumulátor

## 3. Közvetlen veszélyek elhárítása, biztonsági intézkedések

### A nagyfeszültségű rendszer deaktiválása

Légszákkioldással járó balesetnél a légszákkioldás felismerése után a nagyfeszültségű rendszer aktív állapota automatikusan megszüntetésre kerül. A nagyfeszültségű rendszer az aktivált állapot megszüntetése után kb. 20 másodperccel lesz feszültségmentes.



Minden más esetben a következőképpen lehet megszüntetni a nagyfeszültségű rendszer aktivált állapotát:

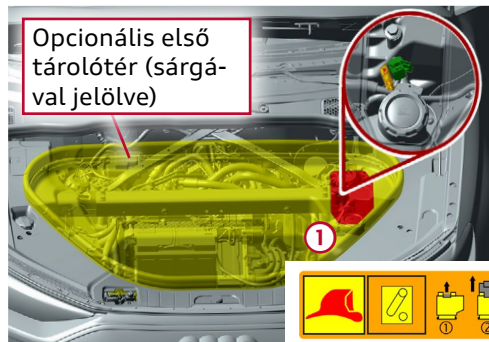

#### 1. lehetőség: a gépkocsi első része

1. Határozza meg a mentési szétválasztási pont helyét  
Első csomagtartó esetén (opcionális felszerelés: további tárolórekesz a jármű elején): Vegye le a szervizfedelelet ①

2. Nyissa a mentési leválasztási pontot



① Húzza ki a piros fület



② Húzza ki a fekete csatlakozót



A sérült nagyfeszültségű alkatrészeket és vezetékeket, valamint a nagyfeszültségű akkumulátort nem szabad megérinteni, elválni vagy kinyitni! Megfelelő védőfelszerelést kell viselni!



# Audi Q6 / SQ6 e-tron

SUV, 2024-től

5 ajtós, 5 üléses



## 2. lehetőség: (biztosíték a csomagterben)

1. Emelje meg a csomagter-padlólemez

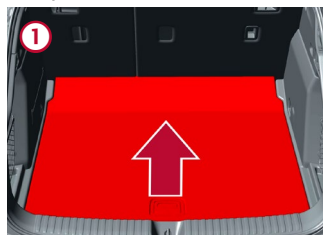

2. Távolítsa el a fedelet (a gépkocsi oldalán)



3. Határozza meg a biztosíték helyét (a műanyag tartó alatt) és húzza ki

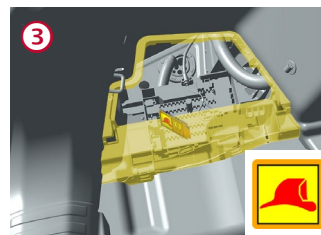

## A 12 V-os akkumulátor lekötése

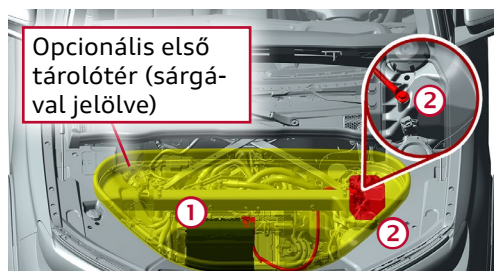

Opcionális első tárolótér (sárgával jelölve)

1. Határozza meg az akkumulátor helyét és kösse le a negatív pólust

Első tárolótér esetén (kiegészítő tárolórekesz a gépkocsi első részében, opcionális felszereltség):

2. Távolítsa el a szervizfedelelet

3. Válassza le az akkumulátor testcsatlakozását a karosszériáról

## Leválasztás a töltőállomásról (töltőcsatlakozó reteszelés-vészoldása)



Emelje meg a csomagter-padlólemez

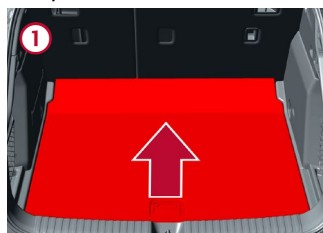

Távolítsa el a fedelet (a gépkocsi oldalán)

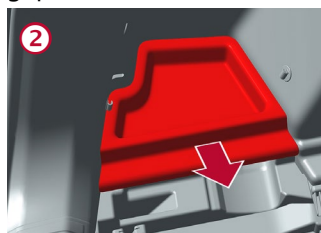

Húzza meg a sárga fület és húzza le a töltőcsatlakozót

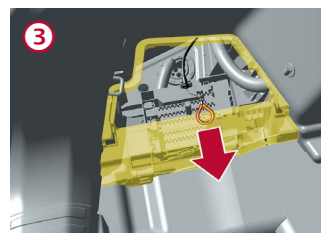

Jobb oldali töltőcsatlakozó-aljzat: járjon el ugyanúgy, mint a gépkocsi bal oldala esetén (húzza meg a sárga fület)

## 4. Hozzáférés a bent rekedtekhez

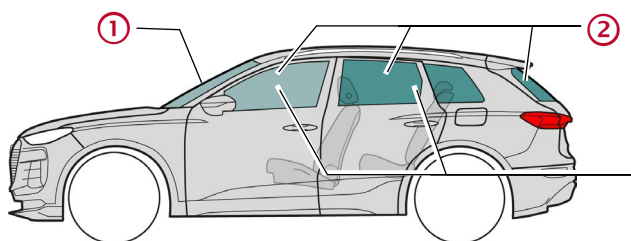

### Üvegtípusok:

1. ragasztott többrétegű biztonsági üveg

2. egyrétegű biztonsági üveg

3. oldalablakok, választhatóan ragasztott többrétegű biztonsági üveg

## 5. Gázok, folyadékok eltávolítása



12 V



800 V  
lítium-ion



Az akkumulátor-rendszer mechanikai alakváltozása esetén, fennáll annak a lehetősége, hogy termikus reakció történik a nagyfeszültségű akkumulátorban. A nagyfeszültségű akkumulátor hőmérsékletét ellenőrizni kell!





# Audi Q6 / SQ6 e-tron

SUV, 2024-től

5 ajtós, 5 üléses

## 6. Tűz esetén



A lítium-ion akkumulátorok sérülés, ill. szakszerűtlen használat esetén rövid időn belül vagy később is maguktól kigyulladhatnak, ill. a tűz eloltása után újra kigyulladhatnak!  
Megfelelő védőfelszerelést kell viselni!



## 7. Elmerülés esetén

A gépkocsinak a vízből történt kimentése után a nagyfeszültségű rendszer aktivált állapotát meg kell szüntetni (lásd 3. fejezet), és a vizet hagyni kell kifolyni. Megfelelő védőfelszerelést kell viselni!

## 8. Elszállítás



A lítium-ion akkumulátorok maguktól kigyulladhatnak, ill. a tűz eloltása után újra kigyulladhatnak!  
Megfelelő védőfelszerelést kell viselni!

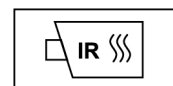

Balesetet szenvedett gépkocsi, ill. sérült vagy feltételezhetően meghibásodott nagyfeszültségű akkumulátor esetén: a nagyfeszültségű rendszer aktiválását meg kell szüntetni (lásd 3. fejezet). Állítsa le a gépkocsit az épületektől és egyéb járművektől legalább 5 m-es biztonságos távolságra (karanténterület).



A balesetet szenvedett gépkocsit nem szabad a hajtott tengelyeinél vontatni.



## 9. Fontos információk

További információk az Audi mentési utasításban: [www.audi.com/rescue](http://www.audi.com/rescue)

## 10. Felhasznált piktogramok magyarázata

Tűzveszélyes	Maró, bőrirritáló hatású	Egészségre veszélyes	Környezetre veszélyes	Elektromos gépkocsi	Figyelmeztetés nagyfeszültségre	Figyelem, veszély	Vízzel oltani
Veszélyes feszültség	Okoskulcs eltávolítása	Infravörös hőkamera használata	Motorháztető reteszelésoldása	Csomagtér reteszelésoldása			