

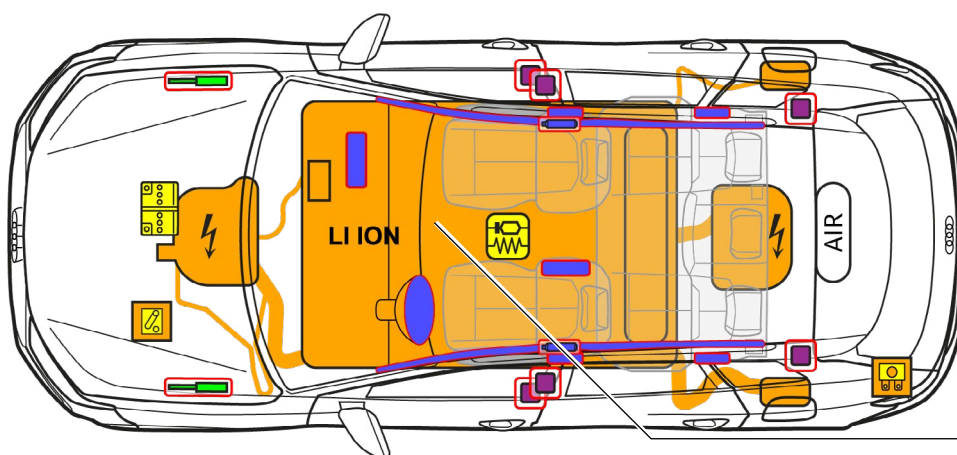

Audi Q6 / SQ6 e-tron

Sporta apvidus auto (SUV),
no 2024. gada 5-durvju, 5 sēdvietas



800 V
LI ION

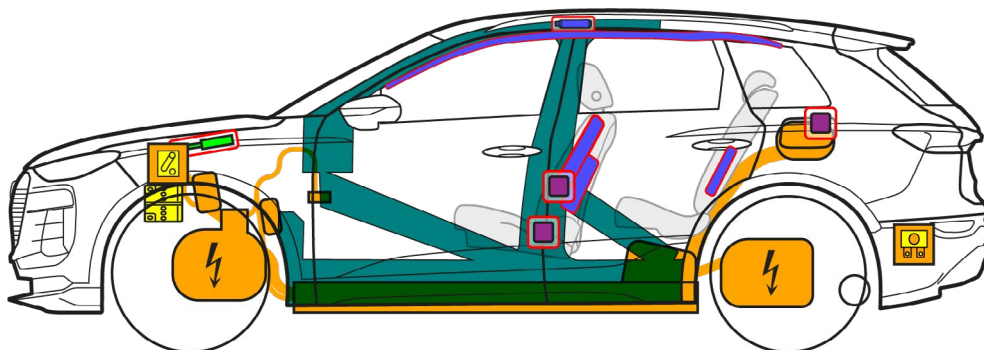

| | | | | | | | | | |
|--|--|--|---------------------------|--|-----------------------------|--|---|--|--|
| | Drošības spilvens | | Gāzes ģenerators | | Drošības jostas spriegotājs | | Papildu drošības sistēmas (SRS) vadības bloks | | Gāzes amortizators/nospriegota atspere |
| | Paaugstinātas izturības zona | | Zemsprieguma akumulators | | Augstsprieguma akumulators | | Augstsprieguma kabelis | | Zemsprieguma ierīce, kas atvieglo augstspriegumu |
| | Zemsprieguma drošinātāju kārbā augstsprieguma sistēmas atslēgšanai | | Augstsprieguma komponents | | Gaisa tvertne | | | | |



Audi Q6 / SQ6 e-tron

Sporta apvidus auto (SUV),
no 2024. gada 5-durvju, 5 sēdvietas

1. Identifikācija / atpazīšana



Elektriskās piedziņas dzinējs darbojas, neradot troksni. Rādītājs mērinstrumentu bloka displejā (jaudas mērītājs) sniedz atgriezenisko saiti par to, vai elektriskā piedziņa ir izslēgta "OFF" vai gatava darbam "READY".

Logotips

Audi Q6 / SQ6 e-tron

e-tron

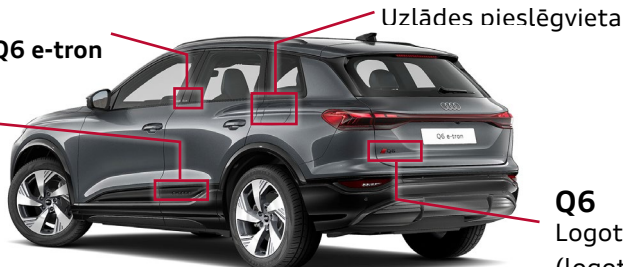

Q6

Logotips

(logotipu var nebūt)

2. Imobilizācija / stabilizācija / celšana

Transportlīdzekļa imobilizēšana



1. Nospiediet stāvēšanas stāvokļa taustiņu "P" un iedarbiniet stāvbremzi.
2. Izslēdziet aizdedzi (jaudas mērītājs "OFF"), nospiediet "Start-Stop" taustiņu, nespiežot bremžu pedāli.



Pārvietojiet tālvadības atslēgu, atslēgas karti un/vai viedtālruni lietotni pēc iespējas tālāk par 5 m no transportlīdzekļa.

Celšanas punkti

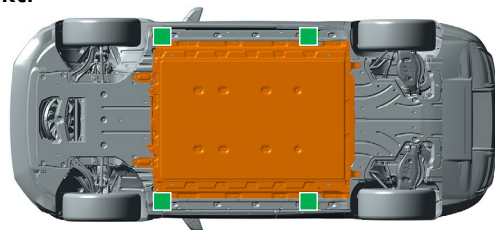

Piemērotie celšanas punkti

Augstsprieguma akumulators

3. Tiešu bīstamību novēršana / drošības noteikumi

Augstsprieguma sistēmas atslēgšana

Ja negadījuma laikā iedarbojas drošības spilveni, augstsprieguma sistēma tiek automātiski atslēgta pēc drošības spilvena nostrādāšanas konstatēšanas. Spriegums augstsprieguma sistēmā pazūd pēc apmēram 20 sekundēm no atslēgšanās brīža.



Visos citos gadījumos augstsprieguma sistēmu var atslēgt šādi:

1. iespēja: automašīnas priekšdaļā



Priekšējais bagāžnieks kā opcija (apzīmēts ar dzeltenu)



1. Atrodiet glābšanas dienestam paredzēto ārkārtas atvienotāju

Ja ir priekšējais bagāžnieks (papildu aprīkojums: glabāšanas nodalījums automašīnas priekšdaļā): noņemiet apkopes pārsegu ①

2. Atveriet glābšanas dienestam paredzēto ārkārtas atvienotāju



① Izvelciet sarkano mēlīti



② Izvelciet melno spraudni



Nepieskarieties, negrieziet un neatveriet bojātos augstsprieguma komponentus, kabeļus un augstsprieguma akumulatoru! Uzvelciet atbilstošus aizsarglīdzekļus!



Audi Q6 / SQ6 e-tron

Sporta apvidus auto (SUV),

no 2024. gada 5-durvju, 5 sēdvietas



2. iespēja: drošinātājs bagāžas nodalījumā

1. Paceliet bagāžas nodalījuma grīdu

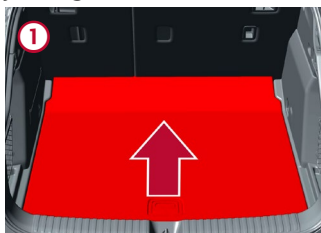

2. Izņemiet vāku (automašīnas kreisajā pusē)

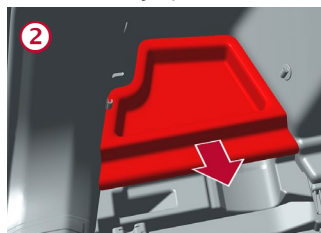

3. Atrodiet drošinātāju (zem plastmasas balsta) un izvelciet

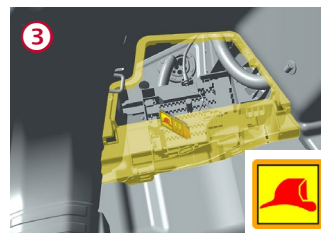

12 V akumulatora atvienošana



Priekšējais bagāžnieks kā opcija (apzīmēts ar dzeltenu)



1. Atrodiet akumulatoru un atvienojiet mīnusa spaili
Ja ir priekšējais bagāžnieks (papildu aprīkojums: glabāšanas nodalījums automašīnas priekšdaļā):
2. Noņemiet apkopes pārsegu
3. Atvienojiet akumulatora masas savienojumu no virsbūves

Atvienošana no uzlādes stacijas (uzlādes spraudņa ārkārtas atbloķēšana)

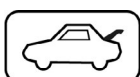

Paceliet bagāžas nodalījuma grīdu

Izņemiet vāku (automašīnas kreisajā pusē)

Pavelciet dzeltenu cilpu un izvelciet uzlādes

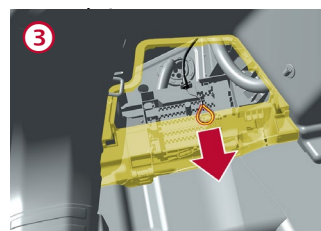
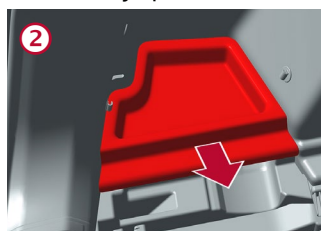
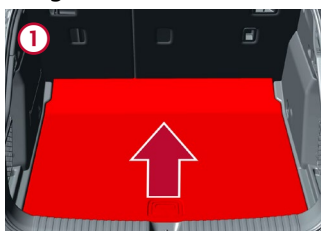

Ja uzlādes ligzda atrodas labajā pusē, rīkojieties tāpat kā automašīnas kreisajā pusē (pavelciet dzeltenu cilpu)

4. Piekļuve braucējiem

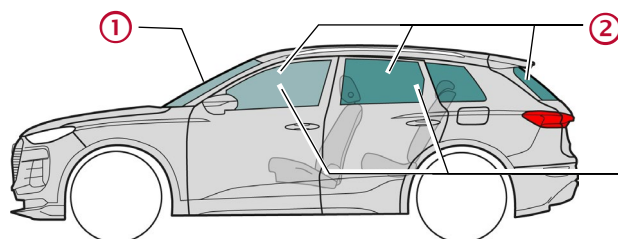

Stikla veids:

1. Daudzslāņu (triplekss) drošais stikls
2. Vienslāņa (rūdītais) drošais stikls
3. Sānu logi pēc izvēles: daudzslāņu (triplekss) drošais stikls

5. Uzkrātā enerģija / šķidrums / gāzes / cietvielas



12 V



800 V
Litija jonu



Ja akumulatora sistēma tiek mehāniski deformēta, pastāv termiskas reakcijas risks augstsprieguma akumulatorā.
Uzraugiet augstsprieguma akumulatora temperatūru!





Audi Q6 / SQ6 e-tron

Sporta apvidus auto (SUV),
no 2024. gada 5-durvju, 5 sēdvietas

6. Ugunsgrēka gadījumā



Bojājuma vai nepareizas lietošanas gadījumā litija jonu akumulatori var uzreiz vai pēc kāda laika pašaizdegties, vai arī var aizdegties vēlreiz pēc ugunsgrēka nodzēšanas!
Uzvelciet atbilstošus aizsarglīdzekļus!



7. Iegremdēšanas gadījumā

Pēc transportlīdzekļa izcelšanas no ūdens deaktivizējiet augstsprieguma sistēmu (skatiet 3. nodaļu) un ļaujiet ūdenim iztecēt. Uzvelciet atbilstošus aizsarglīdzekļus!

8. Vilkšana / transportēšana / uzglabāšana



Litija jonu akumulatori var pašaizdegties vai aizdegties vēlreiz pēc ugunsgrēka nodzēšanas!
Uzvelciet atbilstošus aizsarglīdzekļus!



Avarējušos transportlīdzekļos, kā arī tad, ja ir bojāts vai aizdomīgi izskatās augstsprieguma akumulators: deaktivizējiet augstsprieguma sistēmu (skatiet 3. nodaļu). Novietojiet transportlīdzekli drošā attālumā vismaz 5 m no ēkām un citiem transportlīdzekļiem (karantīnas zona).



Nevelciet avarējušo transportlīdzekli aiz dzenošajām asīm.

9. Svarīga papildinformācija

Papildu informāciju skatiet Audi glābšanas rokasgrāmatā vietnē www.audi.com/rescue

10. Izmantoto piktogrammu skaidrojums

| | | | | | | | |
|-------------------|-----------------------|-----------------------------------|------------------------------------|-------------------------------------|------------------------|----------------------------|---------------------------|
| | | | | | | | |
| Uzliesmojošs | Kodīgs, ādu kairinošs | Bīstams cilvēka veselībai | Bīstamība videi | Elektriskais transportlīdzeklis | Brīdinājums, elektrība | Vispārēja brīdinājuma zīme | Ugunsgrēku dzēst ar ūdeni |
| | | | | | | | |
| Bīstams spriegums | Izņemt viedat-slēgu | Izmantot infrasarkanu termovizoru | Atbloķēt motora nodalījuma pārsegu | Atbloķēt bagāžas nodalījuma pārsegu | | | |