

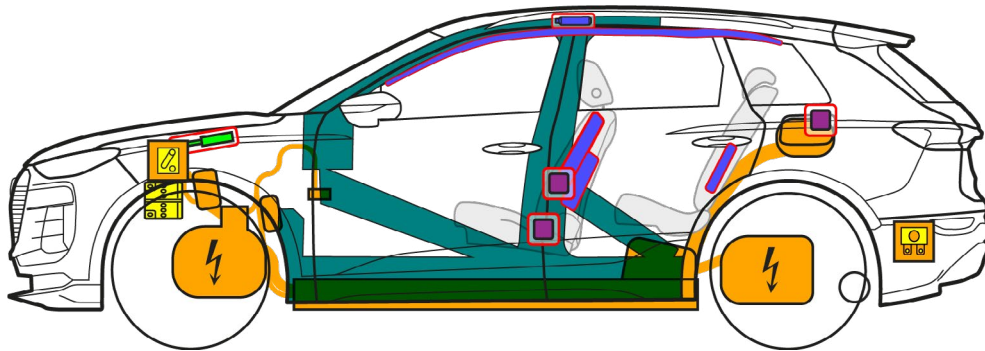

Audi Q6 / SQ6 e-tron

SUV, fr.o.m. 2024

5-dörrars, 5-sitsig

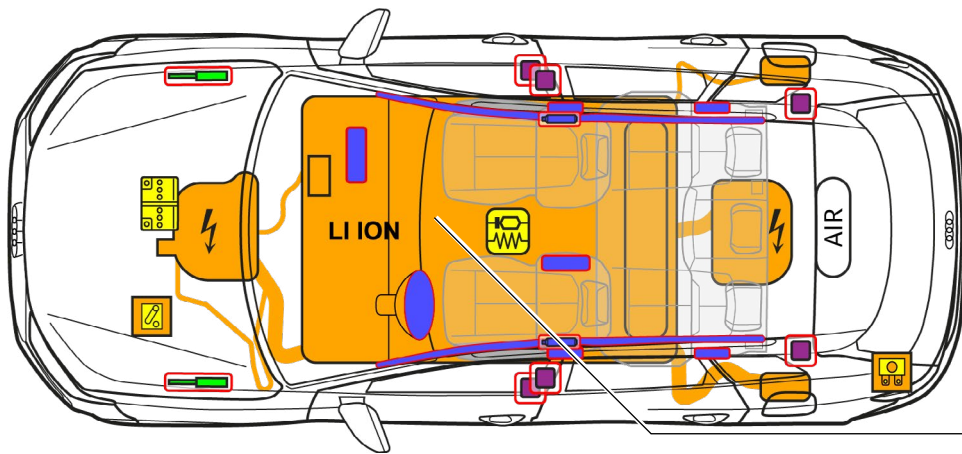

	Airbag		Gasgenerator		Bältessträckare		SRS styrdon		Gaströcksdämpare/ förspänd fjäder
	Höghållfasta områden		Lågspänningsbatteri		Högspänningsbatteri		Högspänningsledning		Lågspänningsenhet som kopplar bort högspänning
	Säkringsdosa, avaktivering högspänningssystem till lågvolt		Högspänningskomponenter		Lufttank				



Audi Q6 / SQ6 e-tron

SUV, fr.o.m. 2024

5-dörrars, 5-sitsig

1. Identifiering/igenkänning



Elmotorn är ljudlös. Indikeringen i kombiinstrumentet (Powermeter) meddelar om eldriften är avstängd "OFF" eller driftklar "READY".

Modellbeteckning
Audi Q6 / SQ6 e-tron

Laddanslutning

e-tron

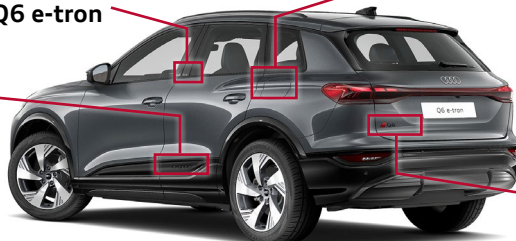

Q6

Modellbeteckning
(modellbeteckningar kan väljas bort)

2. Fastsättning/stabilisering/lyftning

Immobilisera fordon



1. Tryck på parkeringsknappen "P" och aktivera handbromsen.
2. Slå av tändningen (Powermeter "OFF"), tryck på knappen "Start-Stop" utan att trampa ner fotbromsen.

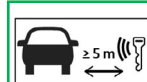

Håll bilnyckel, nyckelkort och/eller mobilapp om möjligt minst 5 m från fordonet.

Lyftpunkter

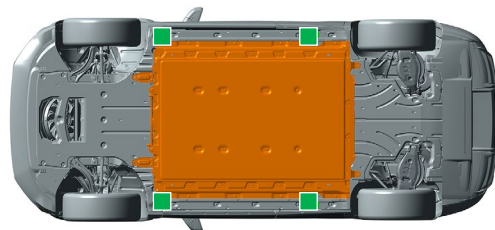

■ lämpliga lyftpunkter

■ högspänningsbatteri

3. Åtgärda direkta faror/säkerhetsbestämmelser

Avaktivera högspänningssystemet

Vid olyckor med krockkuddsaktivering avaktiveras högspänningssystemet automatiskt omedelbart efter att krockkuddarna har löst ut. Högspänningssystemet är spänningsfritt ca 20 sek. efter avaktiveringen.



I alla andra fall kan högspänningssystemet avaktiveras enligt följande:

Alternativ 1: i framvagnen



Frunk tillval (gulmarkerad)

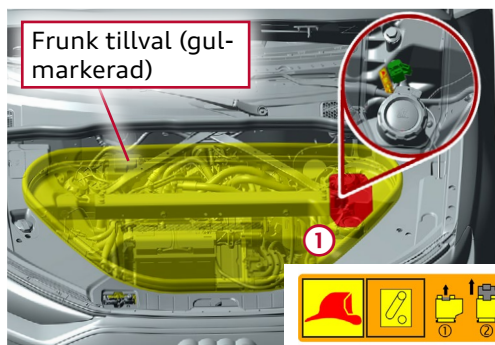

1. Lokalisera frånskiljningspunkten för räddningstjänsten
Vid frunk (extra förvaringsfack i framvagnen: tillvalsutrustning):
Ta av servicelocket ①
2. Öppna frånskiljningspunkten för räddningstjänsten



① Dra ut den röda fliken



② Dra ur den svarta kontakten



Berör, öppna eller skär inte i skadade högspänningssystemkomponenter, högspänningsledningar eller högspänningssystembatteri! Bär lämplig skyddsutrustning!



Audi Q6 / SQ6 e-tron

SUV, fr.o.m. 2024

5-dörrars, 5-sitsig

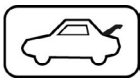

Alternativ 2: säkring i bagageutrymmet

1. Lyft upp lastgolvet

2. Ta av locket (bilens vänstra sida)

3. Lokalisera säkringen (under plasthållaren) och dra ur den

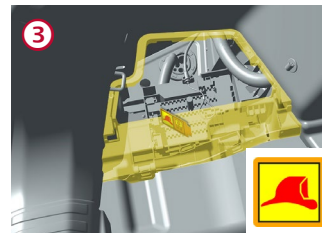
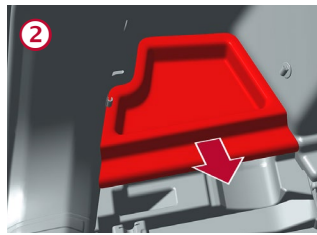
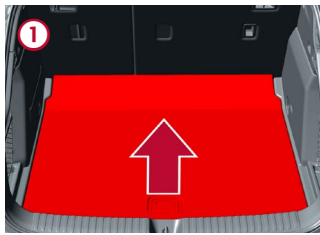

Frånkoppla 12 V-batteriet

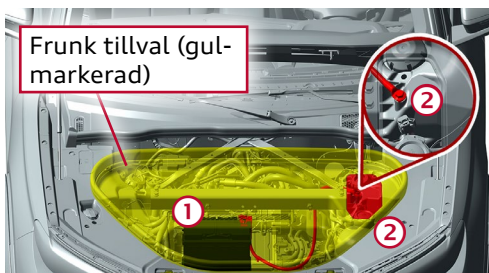

① Lokalisera batteriet och frånkoppla minuspolen Vid frunk (extra förvaringsfack i framvagnen, tillvalsutrustning):

② Ta av servicelocket

③ Lossa batteriets jordanslutning på karossen

Lossa från laddstationen (nödupplåsning laddkontakt)



Lyft upp lastgolvet

Ta av locket (bilens vänstra sida)

Dra i laddkontaktens gula ögla

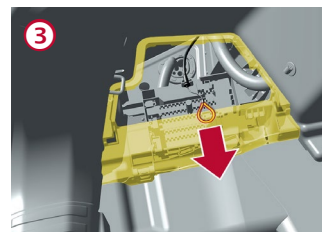
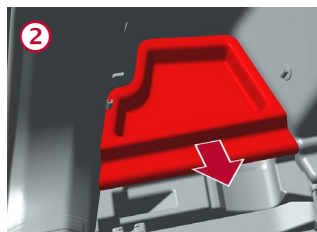
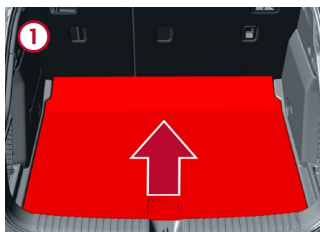

Höger ladduttag: analogt tillvägagångssätt som på bilens vänstra sida (dra i gul ögla)

4. Åtkomst till passagerare

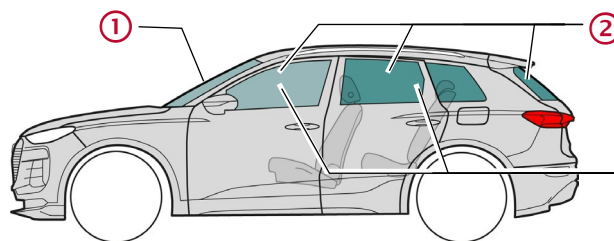

Typer av glas:

① Laminerat säkerhetsglas

② Enkelt säkerhetsglas

③ Sidorutor som tillval laminerat säkerhetsglas

5. Lagrad energi/vätskor/gaser/fasta ämnen



12 V



800 V
litium-jon



Vid en mekanisk deformation av batterisystemet föreligger risk för en termisk reaktion i högspänningsbatteriet. Övervaka högspänningsbatteriets temperatur!

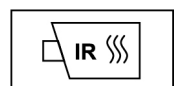



Audi Q6 / SQ6 e-tron

SUV, fr.o.m. 2024

5-dörrars, 5-sitsig

6. Vid brand



Vid skador eller felaktig användning kan litium-jon-batterier självantändas omedelbart eller med tidsfördröjning resp. antändas igen efter brandbekämpningen!
Bär lämplig skyddsutrustning!



7. Under vatten

Avaktivera högspänningssystemet efter bärgning av fordonet ur vattnet (se kapitel 3) och låt vattnet rinna ur. Bär lämplig skyddsutrustning!

8. Bärgning/transport/förvaring



Litium-jon-batterier kan självantända eller antändas igen efter brandbekämpningen!
Bär lämplig skyddsutrustning!

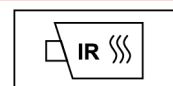

Vid krockade fordon eller vid skadat eller eventuellt skadat högspänningsbatteri: Avaktivera högspänningssystemet (se kapitel 3). Parkera fordonet på säkert avstånd (minst 5 m) från byggnader och andra fordon (karantänområde).



Bogsera inte ett olycksdrabbat fordon på drivaxlarna.



9. Viktig extrainformation

Mer information i räddningsdatabladet Audi på www.audi.com/rescue

10. Förklaring av de piktogram som används

brännbart	frätande, hudirriterande	hälsovådligt	miljöfarligt	Elfordon	Varning högspänning	Observera, fara	Släck med vatten
Farlig spänning	Ta bort smartnyckel	Använd IR-värmeamera	Lås upp motorhuv	Lås upp bagageutrymme			